

第27回 北毛地区卓球大会の結果

期 日：平成28年10月8日（土）

会 場：沼田市市民体育館

= 成 績 =

中学生 男子

優 勝 後藤 嘉希(沼田中央ジュニア)

準優勝 後藤 稜弥(沼田中央ジュニア)

第3位 長谷川 教道(東吾妻中) 高澤 慧真(金島中)

中学生 女子

優 勝 山田 桃子(月夜野中)

準優勝 町田 杏珠(中之条中)

第3位 坂西 瞳(沼田中) 林 寿音(薄根中)

一 般 男子

優 勝 松井 洸大(沼田高校)

準優勝 川村 陽輝(東吾妻中)

第3位 金井 潤(DFC) 岡田 直樹(沼田高校)

一 般 女子

優 勝 鈴木 萌華(新樹クラブ)

準優勝 行方 美紗(新樹クラブ)

第3位 富澤 つばさ(利根商高) 阿部未唯奈(利根商高)

30歳以上 女子

優 勝 茨原 貴美子(みなかみフレンズ)

準優勝 白石 沙耶香(DANDELION)

第3位 山口 佳子(草津町卓球部) 小野 しめ子(月夜野ピンポン)

40歳以上 男子

優 勝 佐藤 茂(月夜野クラブ)

準優勝 山田 吉秀(みなかみフレンズ)

第3位 居川 豊(渋川東クラブ)

ラージボール 男子

優 勝 石坂 孝司(チームAnjoh)

準優勝 本多 清男(チームAnjoh)

第3位 戸部 芳雄(沼田卓球)

中学生男子 〔決勝トーナメント①〕

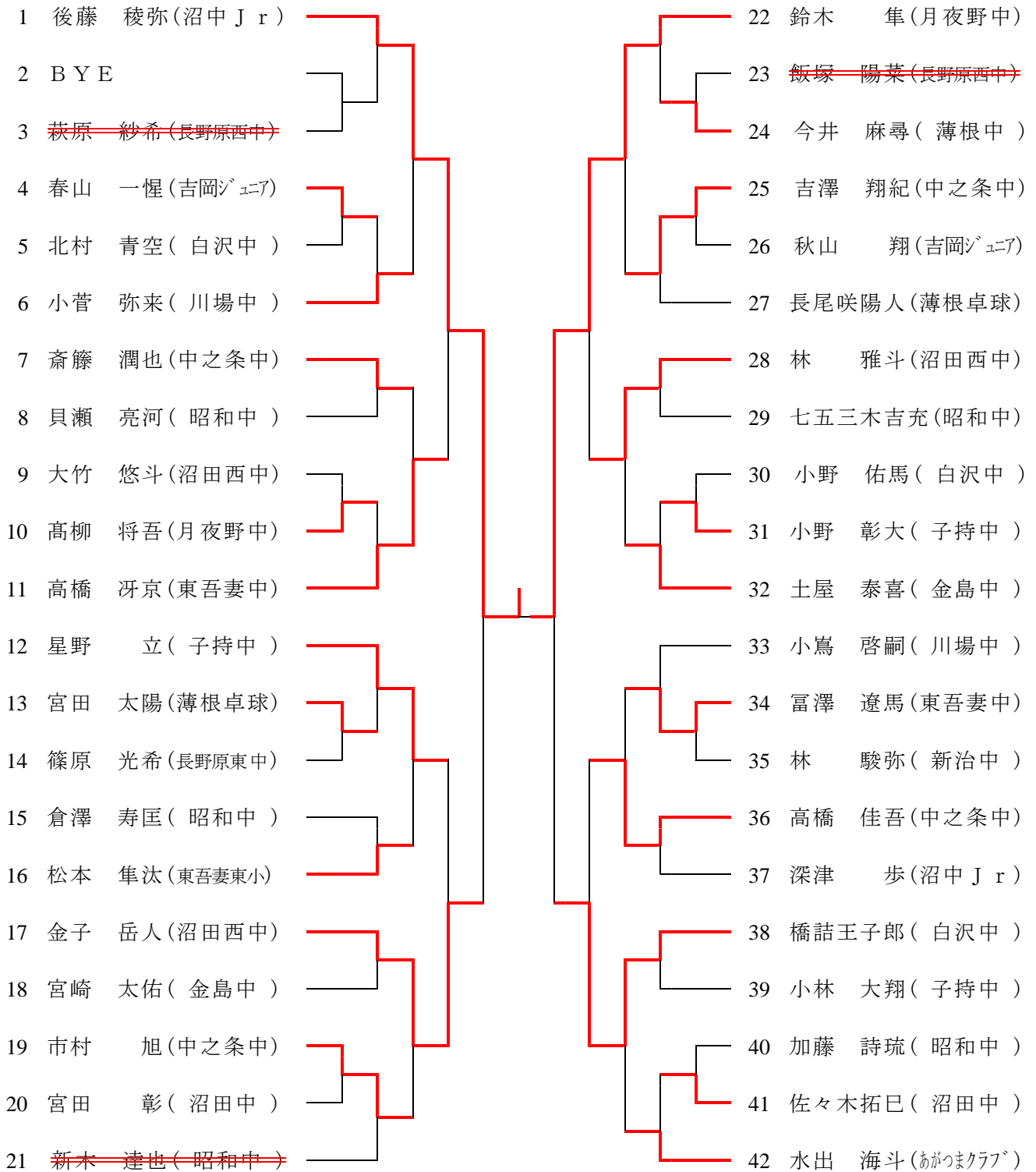

準決勝①

後藤 稜弥(沼中 Jr)



高澤 慧真(金島中)

決勝

後藤 稜弥(沼中 Jr)



後藤 嘉希(沼中 Jr)

中学生男子 [決勝トーナメント②]

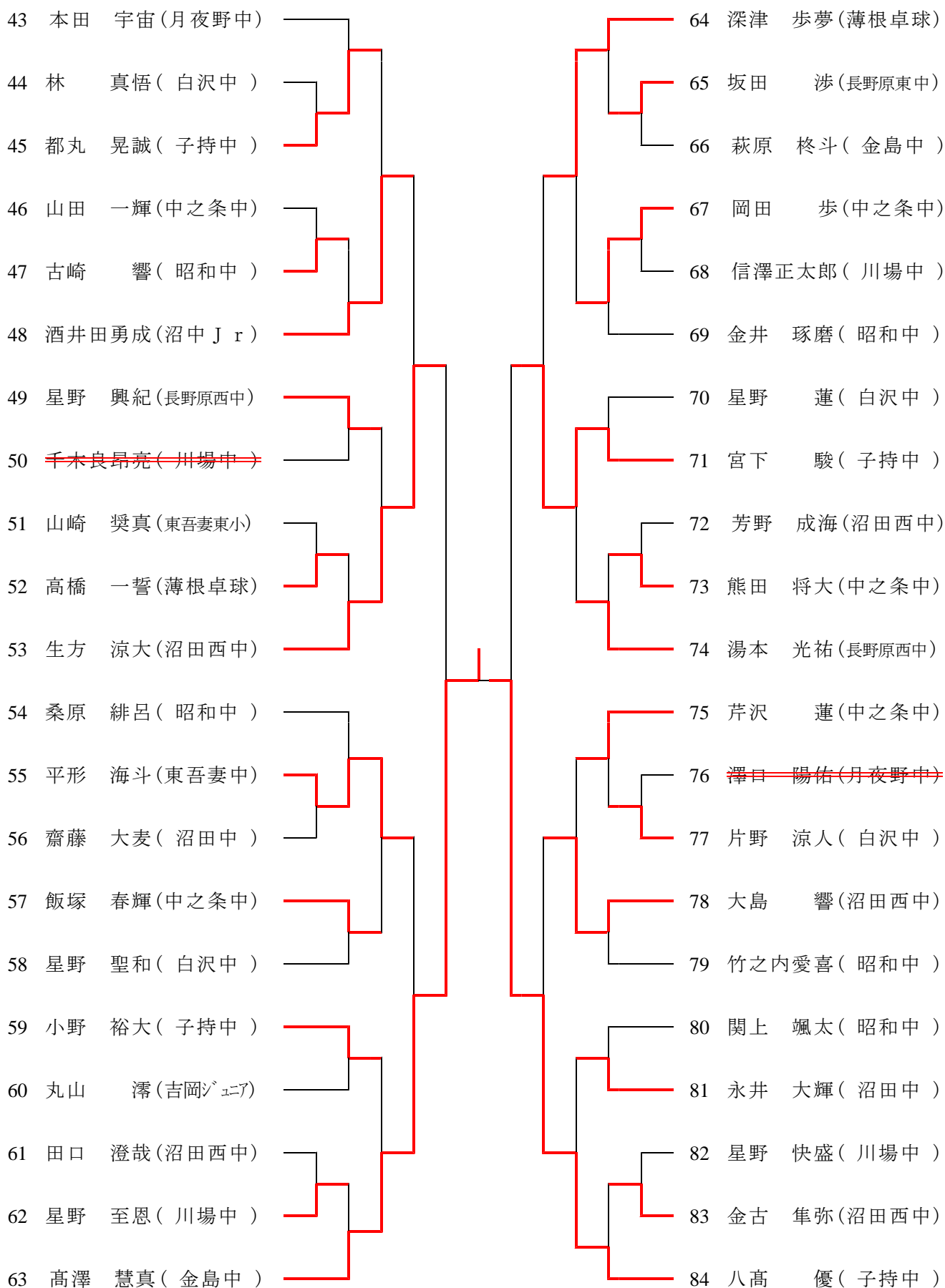

中学生男子 [決勝トーナメント③]

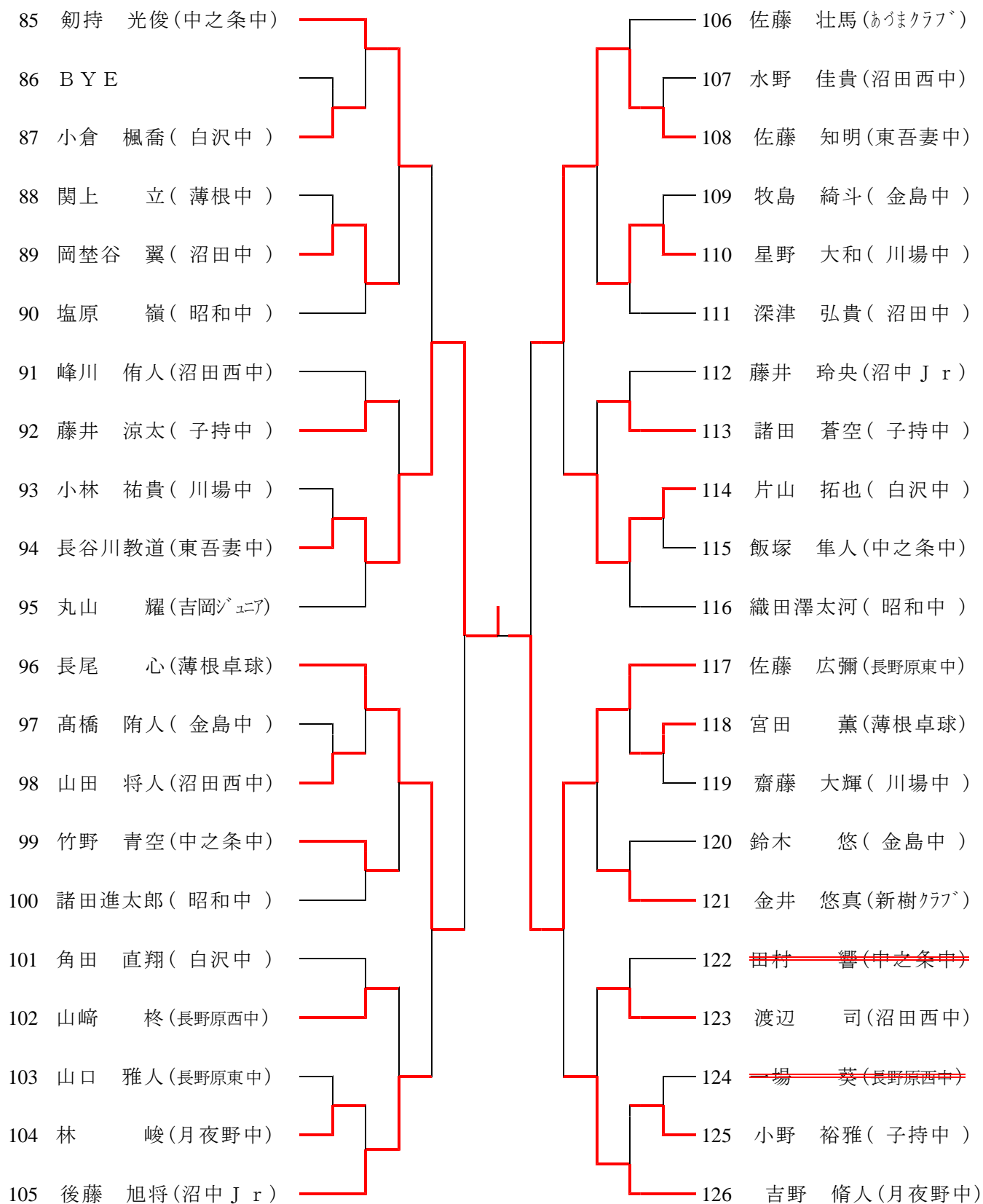

準決勝②

長谷川教道(東吾妻中)



後藤 嘉希(沼中 Jr)

中学生男子 [決勝トーナメント④]

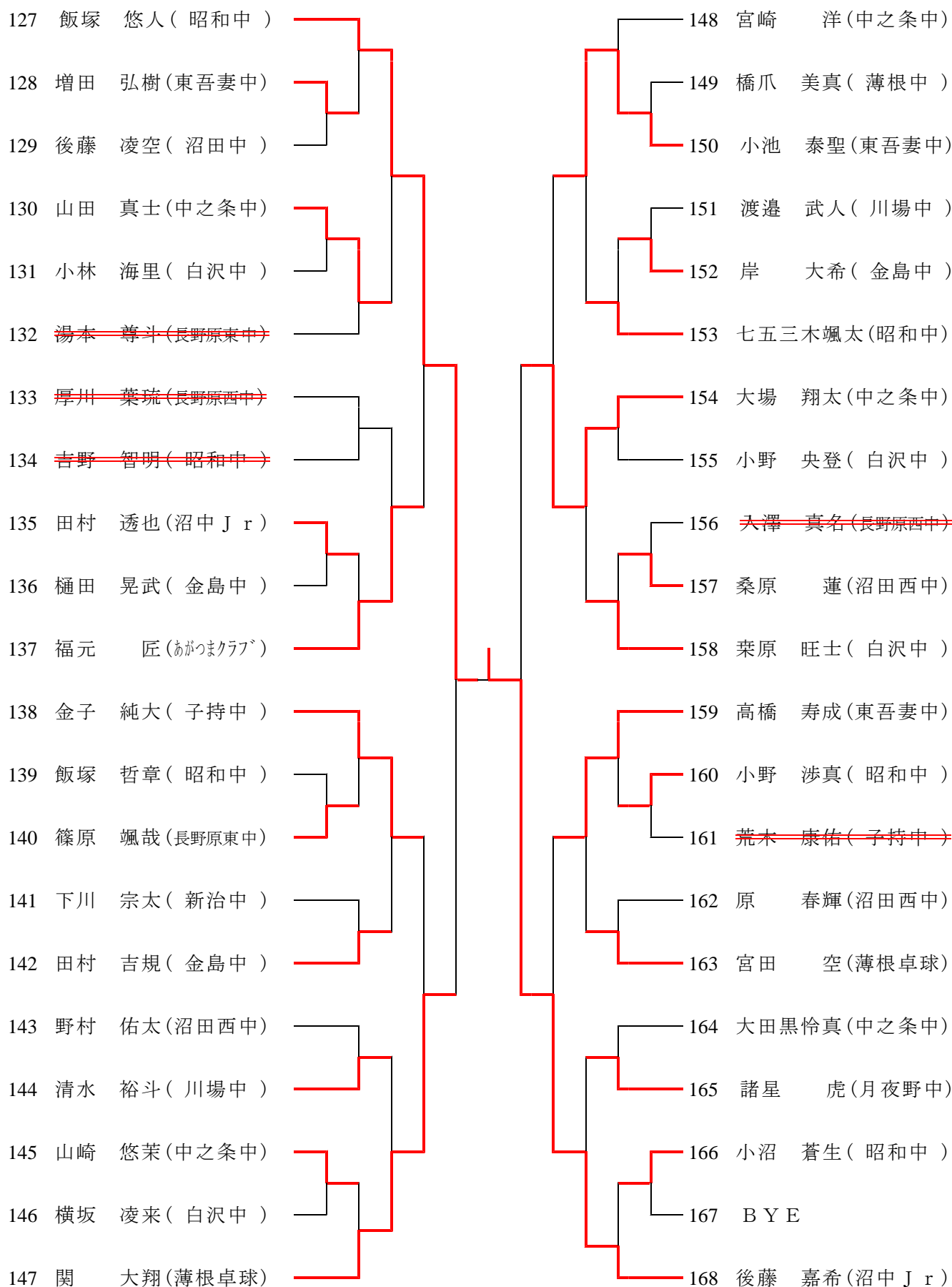

中学生女子 [決勝トーナメント①]

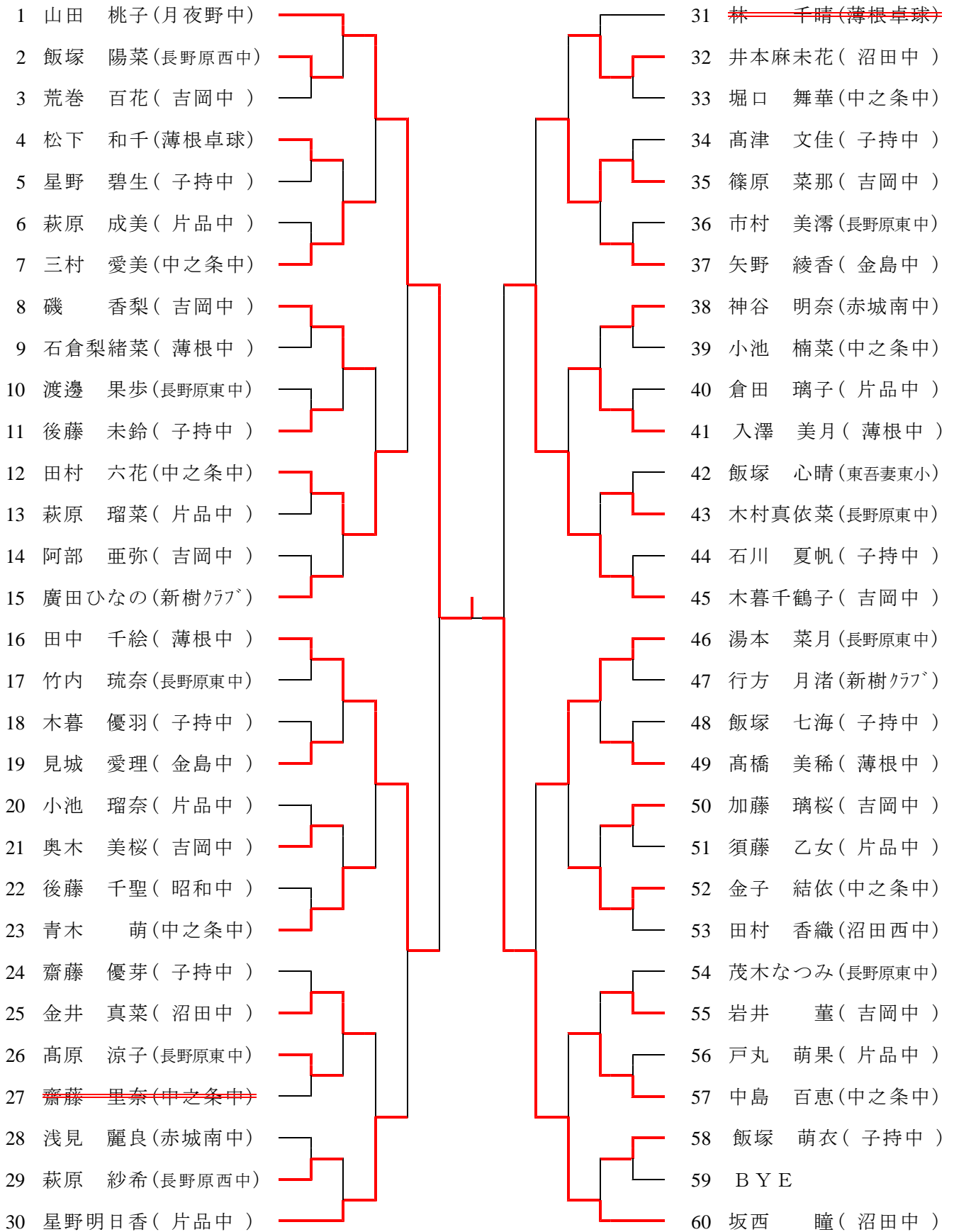

準決勝

山田 桃子(月夜野中)



坂西 瞳(沼田中)

中学生女子 [決勝トーナメント②]

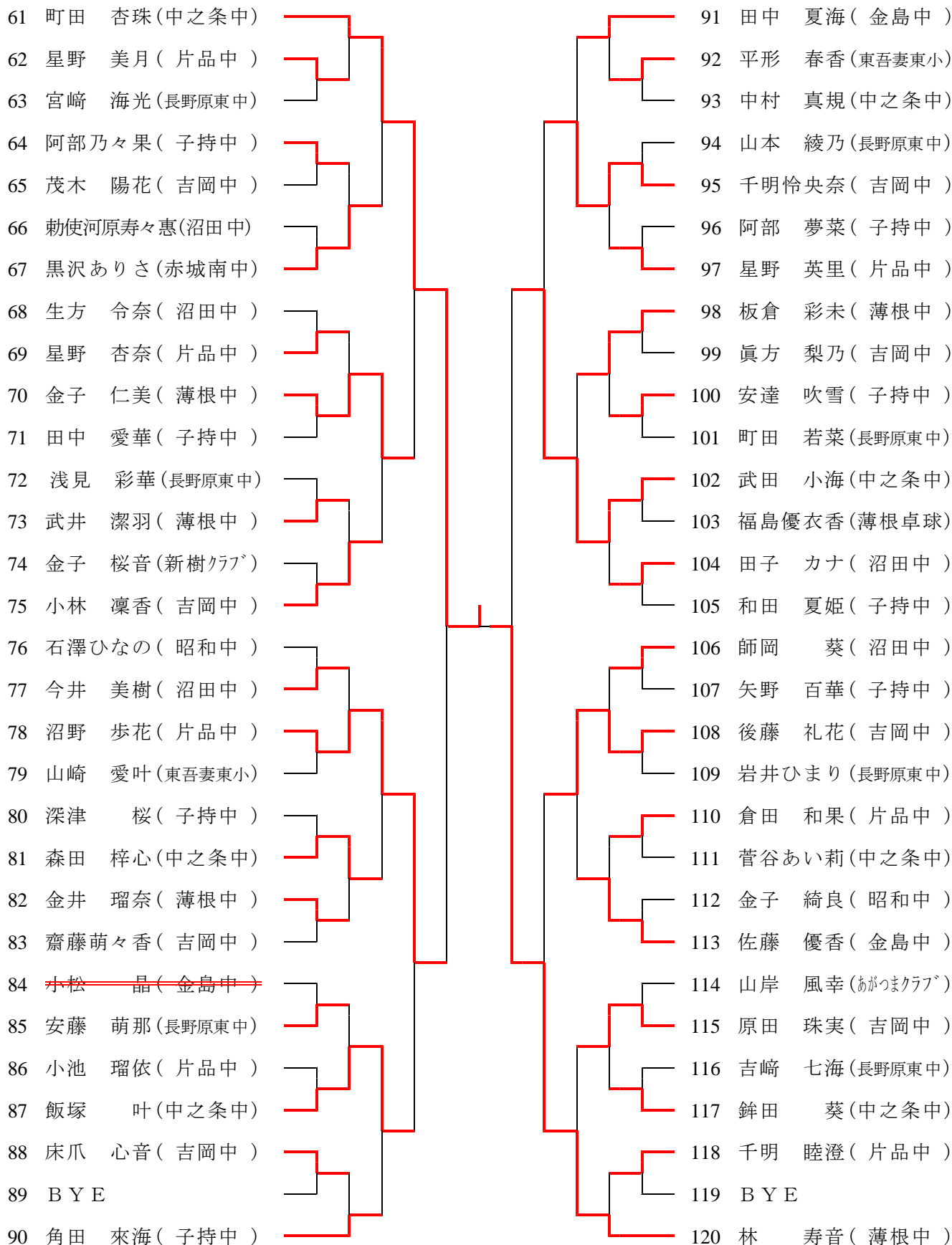

準決勝 町田 杏珠(中之条中)

林 寿音(薄根中)

決勝 山田 桃子(月夜野中)

町田 杏珠(中之条中)

一般男子

〔予選リーグ①〕 ※各リーグ1位が決勝トーナメント進出

予選1

No.	選手名 (所属)	松井	田村	加藤		勝敗	順位
1	松井 洸大(沼田高校)		W/0	3-1		2-0	1
2	田村 大輝(利根商高)	0/W		0/W		-	
3	加藤 優貴(森のくまさん)	1-3	W/0			1-1	2
4							

予選2

No.	選手名 (所属)	原澤	佐藤	下谷	廣田	勝敗	順位
1	原澤 省吾(ONEOUTS)		3-0	3-0	3-0	3-0	1
2	佐藤 裕太(利根商高)	0-3		0-3	1-3	0-3	4
3	下谷 龍太郎(草津町卓球部)	0-3	3-0		3-1	2-1	2
4	廣田 翔也(新樹クラブ)	0-3	3-1	1-3		1-2-	3

予選3

No.	選手名 (所属)	松井	中村	大坪	小岸	勝敗	順位
1	松井 良樹(沼田高校)		3-0	3-0	3-1	3-0	1
2	中村 元人(利根商高)	0-3		2-3	0-3	0-3	4
3	大坪 直也(利根実高)	0-3	3-2		0-3	1-2	3
4	小岸 翼(薄根中)	1-3	3-0	3-0		2-1	2

予選4

No.	選手名 (所属)	金井	佐藤	原	石井	勝敗	順位
1	金井 潤(DFC)		3-1	3-0	3-0	3-0	1
2	佐藤 英明(あづまクラブ)	1-3		0-3	3-0	1-2	3
3	原 彰吾(沼田高校)	0-3	3-0		3-1	2-1	2
4	石井 柊也(利根商高)	0-3	0-3	1-3		0-3	4

予選5

No.	選手名 (所属)	新妻	山田	吉澤	桑原	勝敗	順位
1	新妻 達也(ONEOUTS)		3-0	3-0	3-1	3-0	1
2	山田 行徳(あづまクラブ)	0-3		3-0	3-0	2-1	2
3	吉澤 竜也(利根実高)	0-3	0-3		2-3	0-3	4
4	桑原 正憲(利根商高)	1-3	0-3	3-2		1-2	3

予選6

No.	選手名 (所属)	片野	小林	河辺	宇津野	勝敗	順位
1	片野 裕斗(沼田高校)		3-1	3-0	W/0	3-0	1
2	小林 大成(渋川高校)	1-3		1-3	W/0	1-2	3
3	河辺 文郎(あづまクラブ)	0-3	3-1		W/0	2-1	2
4	宇津野 圭亮(利根商高)	0/W	0/W-	0/W-		-	

一般男子

〔予選リーグ①〕 ※各リーグ1位が決勝トーナメント進出

予選7

No.	選手名 (所属)	石井	星野	金井	津久井	勝敗	順位
1	石井 慧 (ONEOUTS)		3-1	3-0	3-2	3-0	1
2	星野 智宏 (あづまクラブ)	1-3		3-0	0-3	1-2	3
3	金井 隼人 (利根商高)	0-3	0-3		1-3	0-3	4
4	津久井康世 (薄根中)	2-3	3-0	3-1		2-1	2

予選8

No.	選手名 (所属)	酒井	小林	斉藤	清水	勝敗	順位
1	酒井 文彰 (あづまクラブ)		2-3	2-3	3-0	1-2	3
2	小林 泰輝 (薄根中)	3-2		3-1	3-0	3-0	1
3	斉藤 将平 (あづまクラブ)	3-2	1-3		3-0	2-1	2
4	清水 翔 (利根商高)	0-3	0-3	0-3		0-3	4

予選9

No.	選手名 (所属)	岡田	関	水出	池田	勝敗	順位
1	岡田 直樹 (沼田高校)		3-0	3-0	3-0	3-0	1
2	関 則博 (ONEOUTS)	0-3		3-0	3-0	2-1	2
3	水出 岳斗 (あづまクラブ)	0-3	0-3		3-0	1-2	3
4	池田 優真 (利根商高)	0-3	0-3	0-3		0-3	4

予選10

No.	選手名 (所属)	加部	川村	田中	荒井	勝敗	順位
1	加部 貴文 (あづまクラブ)		0-3	3-0	3-0	2-1	2
2	川村 陽輝 (東吾妻中)	3-0		3-0	3-0	3-0	1
3	田中 悠太 (利根実高)	0-3	0-3		3-0	1-2	3
4	荒井 稀吏 (利根商高)	0-3	0-3	0-3		0-3	4

予選11

No.	選手名 (所属)	斎藤	村上	猿谷	岡村	勝敗	順位
1	斎藤 樹史 (ONEOUTS)		W-0	3-0	3-0	3-0	1
2	村上 大知 (利根実高)	0-W		0/W	0/W	-	
3	猿谷 幸広 (草津町卓球部)	0-3	W-0		0-3	1-2	3
4	岡村 葵 (利根実高)	0-3	W-0	3-0		2-1	2

予選12

No.	選手名 (所属)	高橋	大島	丸岡	小林	勝敗	順位
1	高橋 翼 (沼田高校)		3-0	3-0	3-0	3-0	1
2	大島 岳人 (利根商高)	0-3		0-3	1-3	0-3	4
3	丸岡信太郎 (渋川高校)	0-3	3-0		3-0	2-1	2
4	小林 流也 (利根商高)	0-3	3-1	0-3		1-2	3

一般男子 [決勝トーナメント]

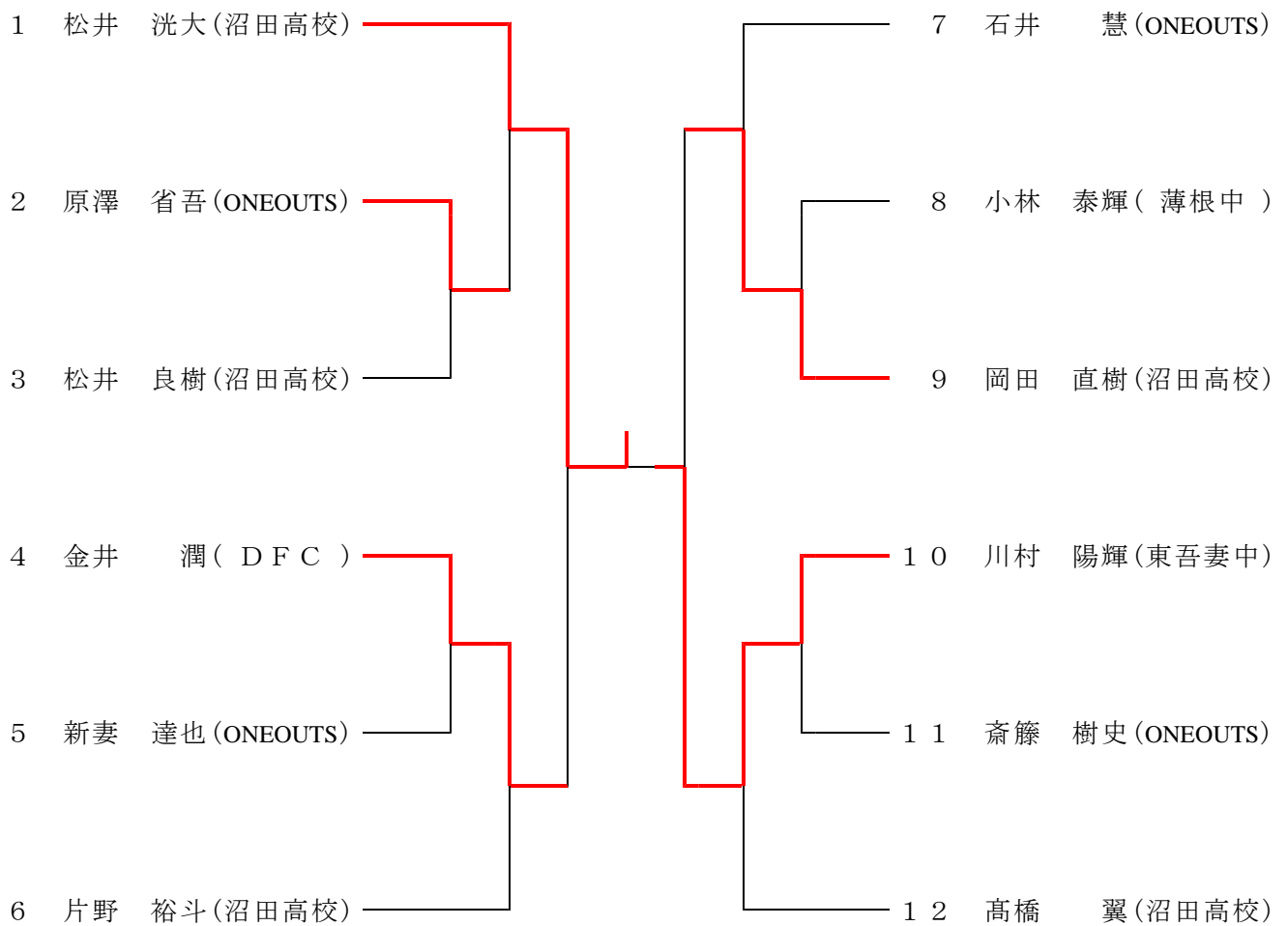

一般女子

※各リーグ1・2位が決勝トーナメント進出

予選A

No.	選手名 (所属)	鈴木	松本	野村	阿部	勝敗	順位
1	鈴木 萌華(新樹クラブ)		3-0	3-0	3-2	3-0	1
2	松本 実紅(あがつまクラブ)	0-3		1-3	1-3	0-3	4
3	野村 夏海(利根商高)	0-3	3-1		2-3	1-2	3
4	阿部未唯奈(利根商高)	2-3	3-2	3-2		2-1	2

予選B

No.	選手名 (所属)	行方	富澤	金古	片野	勝敗	順位
1	行方 美紗(新樹クラブ)		3-2	3-0	W/0	3-0	1
2	富澤つばさ(利根商高)	2-3		3-1	W/0	2-1	2
3	金古 亜美(利根商高)	0-3	1-3		W/0	1-2	3
4	片野愛里奈(利根商高)	0/W	0/W	0/W		-	

決勝トーナメント

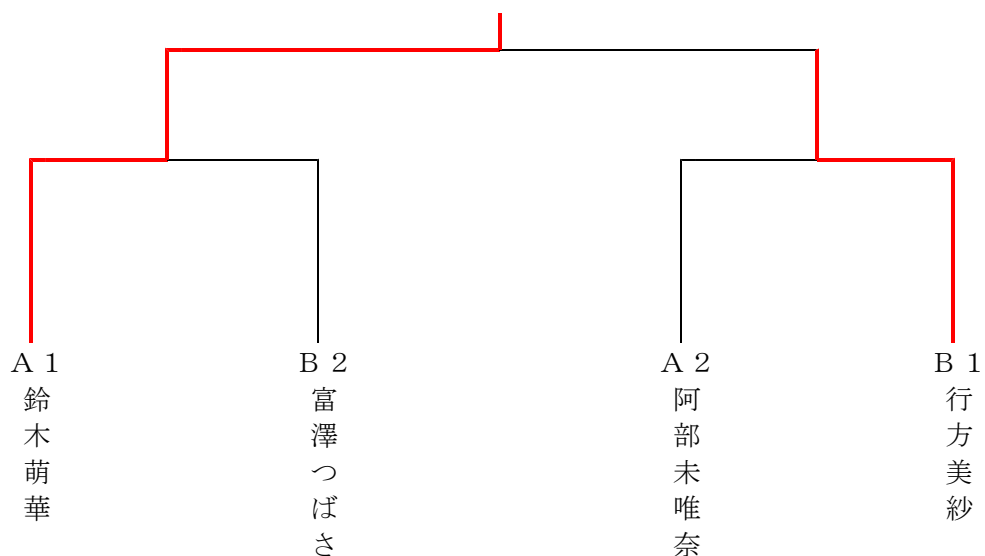

30歳以上女子

※各リーグ1・2位が決勝トーナメント進出

予選A

No.	選手名 (所属)	山口	小野	金子	高橋	齋藤	勝敗	順位
1	山口 佳子(草津町卓球部)		3-2	2-3	3-2	2-3	2-2	2
2	小野しめ子(月夜野ピンポン)	2-3		3-2	3-0	3-0	3-1	1
3	金子 妃鶴(DANDELION)	3-2	2-3		2-3	3-2	2-2	3
4	高橋ルミ子(みなかみフレンズ)	2-3	0-3	3-2		3-1	2-2	4
5	齋藤わか子(卓球教室)	3-2	0-3	2-3	1-3		1-3	5

※ 2・3・4位は勝率による

予選B

No.	選手名 (所属)	中島	茨原	白石	戸部	勝敗	順位
1	中島サト子(月夜野ピンポン)		0-3	2-3	1-3	0-3	4
2	茨原貴美子(みなかみフレンズ)	3-0		3-1	3-1	3-0	1
3	白石沙耶香(DANDELION)	3-2	1-3		3-2	2-1	2
4	戸部 芳枝(月夜野ピンポン)	3-1	1-3	2-3		1-2	3

決勝トーナメント

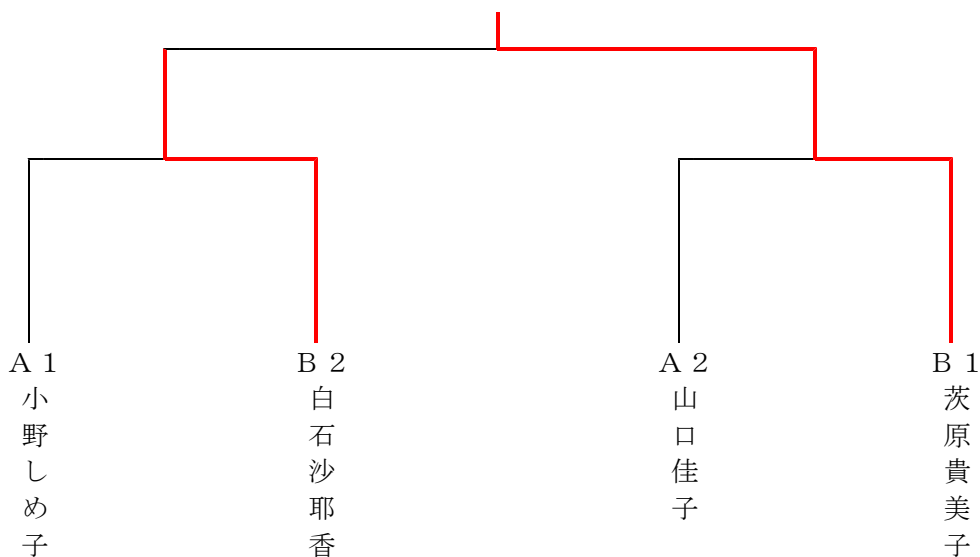

40歳以上男子

※総当たりリーグ戦。

No.	選手名(所属)	佐藤	山田	風間	守谷	居川	長南	勝敗	順位
1	佐藤 茂(月夜野クラブ)		1-3	3-0	3-0	3-0	3-0	4-1	1
2	山田吉秀(みなかみフレンズ)	3-1		3-0	3-0	1-3	3-0	4-1	2
3	風間 忠(チームAnjoh)	0-3	0-3		3-0	2-3	3-1	2-3	4
4	守谷健一(渋川市役所)	0-3	0-3	0-3		0-3	0-3	0-5	6
5	居川 豊(渋川東クラブ)	0-3	3-1	3-2	3-0		3-1	4-1	3
6	長南秀雄(月夜野ピンポン)	0-3	0-3	1-3	3-0	1-3		1-4	5

※ 1・2・3位は勝率による

ラージボール男子

※総当たりリーグ戦。

No.	選手名(所属)	石坂	長谷川	本多	池田	齋藤	戸部	小野里	勝敗	順位
1	石坂 孝司(チームAnjoh)		2-1	1-2	2-1	2-0	2-0	2-0	5-1	1
2	長谷川康三(チームAnjoh)	1-2		0-2	2-0	2-0	2-1	2-0	4-2	4
3	本多 清男(チームAnjoh)	2-1	2-0		0-2	2-1	1-2	2-1	4-2	2
4	池田 哲(金島卓球クラブ)	1-2	0-2	2-0		1-2	1-2	2-0	2-4	6
5	齋藤 茂(金島卓球クラブ)	0-2	0-2	1-2	2-1		0-2	2-0	2-4	5
6	戸部 芳雄(沼田卓球)	0-2	1-2	2-1	2-1	2-0		2-0	4-2	3
7	小野里辰男(沼田卓球)	0-2	0-2	1-2	0-2	0-2	0-2		0-6	7

※ 2・3・4位は勝率による