

平成29年度 群馬県卓球選手権大会 ラージボール団体の部

平成29年10月26日(日)

沼田市民体育館

= 結果 =

団体戦

男子

優勝 JR東日本 (関口・長尾・宮澤・伊藤・阿部)
準優勝 ONE OUTS (関・宇敷・斉藤・原澤・石井・北野・後藤)
第3位 秀卓会 (牛込・藤原・湯澤・粕川)
桐栄会 A (荒木・倉林・茂木・小林・加藤)

女子

優勝 DANDELION-A (井口・宮澤真・原澤・宮澤知)
準優勝 桐栄会 (吉田・桑原・加藤・藤巻)
第3位 桐生みどり会 A (布川・荒木・茂木・久保田)
カタクリ L 桜姫 (大塚・高橋・赤石・園田)

ダブルス

119歳以下

優勝 原澤 豪・北村 智 (武井紙業)
準優勝 吉原 光政・渡辺 洋文 (ふたば)
第3位 加藤 則昭・新井 規士 (桐栄会)

119歳以下

優勝 宮澤真咲美・宮澤 知世 (DANDELION)
準優勝 本多加代子・原澤 美里 (DANDELION)
第3位 吉田 恵子・加藤さゆり (桐栄会)

120歳以上

優勝 茂木 暁至・小林 貞夫 (桐栄会)
準優勝 渡辺 泉・湯澤 文雄 (T.T.下平)
第3位 佐山 裕治・石原 公仁 (カタクリL)

120歳以上

優勝 高橋智恵子・松井みゆき (さわやかL)
準優勝 悴田あき子・大久保美春 (さわやかL)

130歳以上

優勝 辻川 嘉彦・井出五都夫 (TC城東)
準優勝 青木 清一・小宮 正巳 (彗星クラブ)
第3位 高瀬 好美・小池興志雄 (みやま)

130歳以上

優勝 井口 宏子 (DANDELION) 荒木 初江 (桐生みどり会)
準優勝 佐藤 和子・宮寺 洋子 (さわやかL)
第3位 大澤美代子・小池 芳子 (みやま)

140歳以上

優勝 荒木 基汎・倉林 滋雄 (桐栄会)
準優勝 塚田 英男・白滝 禎之 (渡良瀬)
第3位 大澤 正明・相原 春夫 (みやま)

140歳以上



優勝 布川 洋子・根岸 總代 (桐生みどり会)
準優勝 下山 節子・宮崎 道子 (桐生新生会)
第3位 高橋富士子・春原 利江 (さわやかL)

150歳以上

優勝 高橋 重子・茂木恵美子 (さわやかL)
準優勝 八木橋勝子・新井 京子 (桐生新生会)

160歳以上

優勝 宮本 貞子・茂木 千枝 (さわやかL)

 ①男子団体 

予選リーグ ※各リーグの1位は決勝リーグ、2位は2位リーグ、3位は3位リーグ、4位は4位リーグへ進出

Aリーグ

A	No.	チーム名	1	2	3	4	勝 敗	順位
	1	ONEOUTS		3-0	3-0	3-0	3-0	3-0
2	彗星クラブ	0-3		2-3	0-3	0-3	0-3	4
3	かたくりL若衆	0-3	3-2		1-3	1-2	1-2	3
4	さわやかL赤城	0-3	3-0	3-1		2-1	2-1	2

Cリーグ

C	No.	チーム名	1	2	3	4	勝 敗	順位
	1	かたくりL		1-3	3-0	W/0	2-1	2-1
2	J R 東日本	3-1		3-0	W/0	3-0	3-0	1
3	桐生新卓会	0-3	0-3		W/0	1-2	1-2	3
4	さわやかL榛名	0/W	0/W	0/W		0-3	0-3	4

Bリーグ

B	No.	チーム名	1	2	3	4	勝 敗	順位
	1	桐栄会 B		0-3	1-3	3-2	1-2	1-2
2	秀卓会	3-0		3-0	3-0	3-0	3-0	1
3	水芭蕉	3-1	0-3		3-1	2-1	2-1	2
4	T. T. 下平	2-3	0-3	1-3		0-3	0-3	4

Dリーグ

D	No.	チーム名	1	2	3	4	勝 敗	順位
	1	桐栄会 A		3-0	3-0	3-0	3-0	3-0
2	尾島クラブ	0-3		2-3	0-3	0-3	0-3	4
3	T C 城東	0-3	3-2		0-3	1-2	1-2	3
4	みやま	0-3	3-0	3-0		2-1	2-1	2

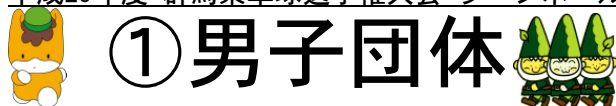

①男子団体

順位決定リーグ

決勝リーグ

1 位	No.	チーム名	A 1	B 1	C 1	D 1	勝 敗	順位
	A 1	ONEOUTS		3-1	2-3	3-0	2-1	2
B 1	秀 卓 会	1-3		0-3	3-2	1-2	3	
C 1	J R 東 日 本	3-2	3-0		3-0	3-0	1	
D 1	桐 栄 会 A	0-3	2-3	0-3		0-3	4	

3位リーグ



3 位	No.	チーム名	A 3	B 3	C 3	D 3	勝 敗	順位
	A 3	かたくりL若衆		0-3	3-1	1-3	1-2	3
B 3	桐 栄 会 B	3-0		3-0	2-3	2-1	2	
C 3	桐 生 新 卓 会	1-3	0-3		0-3	0-3	4	
D 3	T C 城 東	3-1	3-2	3-0		3-0	1	

2位リーグ

2 位	No.	チーム名	A 2	B 2	C 2	D 2	勝 敗	順位
	A 2	さわやかL赤城		1-3	0-3	0-3	0-3	4
B 2	水 芭 蕉	3-1		0-3	3-1	2-1	2	
C 2	かたくり L	3-0	3-0		3-1	3-0	1	
D 2	み や ま	3-0	1-3	1-3		1-2	3	

4位リーグ

4 位	No.	チーム名	A 4	B 4	C 4	D 4	勝 敗	順位
	A 4	彗星クラブ		0-3		3-2	1-1	2
B 4	T. T. 下平	3-0			3-1	2-0	1	
C 4						-		
D 4	尾島クラブ	2-3	1-3			0-2	3	

 **②女子団体** 

予選リーグ ※各リーグの1・2位は決勝トーナメントへ、3・4位は交流リーグへ進出

Aリーグ

A	No.	チーム名	1	2	3	4	勝 敗	順位
	1	桐生みどり会A		3-0	3-0	3-0	3-0	3-0
2	T. T. 下平	0-3		1-3	2-3	0-3	0-3	4
3	み や ま	0-3	3-1		3-0	2-1	2-1	2
4	桐生新卓会 B	0-3	3-2	0-3		1-2	1-2	3

Cリーグ

C	No.	チーム名	1	2	3		勝 敗	順位
	1	桐 栄 会		3-1	3-2			3-0
2	DANDELION B	1-3		3-1			1-1	2
3	さわやかL K	2-3	1-3				0-2	3

Bリーグ

B	No.	チーム名	1	2	3		勝 敗	順位
	1	さわやかL T		3-0	0-3			1-1
2	桐生みどり会B	0-3		0-3			0-2	3
3	DANDELION A	3-0	3-0				2-0	1
							-	

Dリーグ

D	No.	チーム名	1	2	3	4	勝 敗	順位
	1	かたくりL桜姫		3-0	3-1	3-0		3-0
2	さわやかL M	0-3		0-3	0-3		0-3	4
3	桐生新卓会 A	1-3	3-0		3-1		2-1	2
4	尾 島 ク ラ ブ	0-3	3-0	1-3			1-2	3

②女子団体

決勝トーナメント 【各リーグの1位・2位が出場】

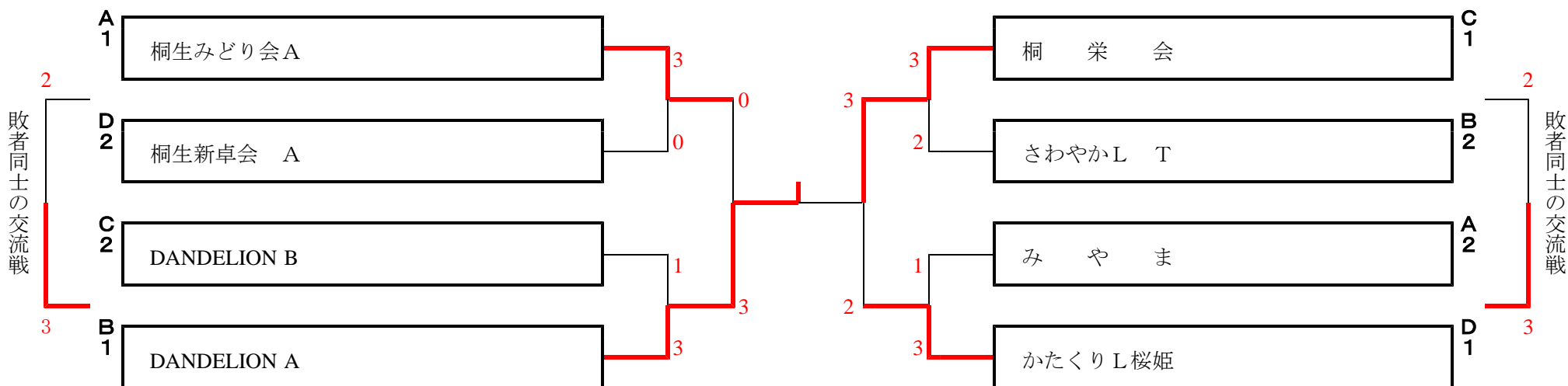

交流リーグ 【各リーグの3位・4位が出場】

No.	チーム名	A 3	C 3	D 4	勝 敗	順位
A 3	桐生新卓会 B	/	1-3	3-1	1-1	2
C 3	さわやかL K	3-1	/	3-0	2-0	1
D 4	さわやかL M	1-3	0-3	/	0-2	3

No.	チーム名	B 3	D 3	A 4	勝 敗	順位
B 3	桐生みどり会B	/	3-2	3-1	2-0	1
D 3	尾島クラブ	2-3	/	3-1	1-1	2
A 4	T. T. 下平	1-3	1-3	/	0-2	3

③男子ダブルス(119歳以下)



予選リーグ

※各リーグの1位は決勝リーグへ、2位は2位リーグへ、3位は3位リーグへ、4位は4位交流リーグへ進出

Aリーグ

A	No.	選手名 (所属名)	原澤・北村	新井・上条	伊藤・阿部	高橋・清水	勝 敗	順位
	1	原澤 豪智 (武井紙業) 北村 智	/	2-0	2-0	2-0	3-0	1
2	新井 努弘 (桐栄会) 上条 弘真	0-2	/	0-2	1-2	0-3	4	
3	伊藤 真也 (JR東日本) 阿部 溪太	0-2	2-0	/	0-2	1-2	3	
4	高橋 滋光 (水芭蕉) 清水 光義	0-2	2-1	2-0	/	2-1	2	

Cリーグ

C	No.	選手名 (所属名)	中山・椎名	磯部・宮澤	南雲・黒坂	尖戸・清水	勝 敗	順位
	1	中山 隆 (かたくりL) 椎名 啓太	/	0-2	2-0	2-1	2-1	2
2	磯部 正雄 (水芭蕉) 宮澤 淳 (JR東日本)	2-0	/	2-0	2-0	3-0	1	
3	南雲 光弘 (桐栄会) 黒坂 昌昭	0-2	0-2	/	2-0	1-2	3	
4	尖戸 寿雄 (TC城東) 清水 浩彰	1-2	0-2	0-2	/	0-3	4	

Bリーグ

B	No.	選手名 (所属名)	関・石井	吉原・渡辺	関口・長尾	西谷・大塚	勝 敗	順位
	1	関 則博 (ONE OUTS) 石井 慧	/	0-2	0-2	2-0	1-2	3
2	吉原 光政 (ふたば) 渡辺 洋文	2-0	/	2-1	2-0	3-0	1	
3	関口 繁 (JR東日本) 長尾 正人	2-0	1-2	/	2-0	2-1	2	
4	西谷 泉 (かたくりL) 大塚 一真	0-2	0-2	0-2	/	0-3	4	

Dリーグ

D	No.	選手名 (所属名)	宇敷・後藤	加藤・新井	原澤・湯澤	星野・佐口	勝 敗	順位
	1	宇敷 光 (ONE OUTS) 後藤 彰文	/	1-2	2-0	2-1	2-1	2
2	加藤 則昭 (桐栄会) 新井 規士	2-1	/	2-1	2-0	3-0	1	
3	原澤 利雄 (水芭蕉) 湯澤 亮太 (秀卓会)	0-2	1-2	/	1-2	0-3	4	
4	星野 晋一 (尾島クラブ) 佐口 進	1-2	0-2	2-1	/	1-2	3	

③男子ダブルス(119歳以下)



決勝リーグ

No.	選手名 (所属名)	A 1	B 1	C 1	D 1	勝 敗	順位
A 1	原澤 豪 (武井紙業) 北村 智	/	2-1	2-0	2-0	3-0	1
B 1	吉原 光政 (ふたば) 渡辺 洋文	1-2	/	2-0	2-1	2-1	2
C 1	磯部 正雄 (水芭蕉) 宮澤 淳 (JR東日本)	0-2	0-2	/	1-2	0-3	4
D 1	加藤 則昭 (桐栄会) 新井 規士	0-2	1-2	2-1	/	1-2	3

3位リーグ

No.	選手名 (所属名)	A 3	B 3	C 3	D 3	勝 敗	順位
A 3	伊藤 真也 (JR東日本) 阿部 溪太	/	2-0	2-0	2-0	3-0	1
B 3	関 則博 (ONE OUTS) 石井 慧	0-2	/	2-0	1-2	1-2	3
C 3	南雲 光弘 (桐栄会) 黒坂 昌昭	0-2	0-2	/	0-2	0-3	4
D 3	原澤 利雄 (水芭蕉) 湯澤 亮太 (秀卓会)	0-2	2-1	2-0	/	2-1	2

2位リーグ

No.	選手名 (所属名)	A 2	B 2	C 2	D 2	勝 敗	順位
A 2	高橋 滋 (水芭蕉) 清水 光義	/	2-1	1-2	2-0	2-1	1
B 2	関口 繁 (JR東日本) 長尾 正人	1-2	/	1-2	0-2	0-3	4
C 2	中山 隆 (かたくりL) 椎名 啓太	2-1	2-1	/	1-2	2-1	2
D 2	宇敷 光 (ONE OUTS) 後藤 彰文	0-2	2-0	2-1	/	2-1	3

4位リーグ

No.	選手名 (所属名)	A 4	B 4	C 4	D 4	勝 敗	順位
A 4	新井 努 (桐栄会) 上条 弘真	/	2-0	0-2	1-2	1-2	3
B 4	西谷 泉 (かたくりL) 大塚 一真	0-2	/	2-0	0-2	1-2	4
C 4	宍戸 寿雄 (TC城東) 清水 浩彰	2-0	0-2	/	2-0	2-1	1
D 4	星野 晋一 (尾島クラブ) 佐口 進	2-1	2-0	0-2	/	2-1	2



④男子ダブルス(120歳以上)



決勝リーグ

No.	選手名 (所属名)	茂木・小林	渡辺・湯沢	佐山・石原	勝 - 敗	順位
1	茂木 暁至 小林 貞夫 (桐栄会)		2 - 0	2 - 0	2 - 0	1
2	渡辺 泉 湯沢 文雄 (T.T.下平)	0 - 2		2 - 0	1 - 1	2
3	佐山 裕治 石原 公仁 (かたくりL)	0 - 2	0 - 2		0 - 2	3



⑤男子ダブルス(130歳以上)



決勝リーグ

No.	選手名 (所属名)	高瀬 好美 小池與志雄 (みやま)	高橋 豊 岡本 尚郎 (尾島クラブ)	石坂 一美 新木 一二 (水芭蕉)	佐藤 真司 堀越 光男 (さわやか)	青木 清一 小宮 正巳 (彗星クラブ)	辻川 嘉彦 井出五都夫 (TC城東)	勝 敗	順位
1	高瀬 好美 小池與志雄 (みやま)		2 - 1	2 - 0	W/0	0 - 2	0 - 2	3 - 2	3
2	高橋 豊 岡本 尚郎 (尾島クラブ)	1 - 2		2 - 1	W/0	1 - 2	0 - 2	2 - 3	4
3	石坂 一美 新木 一二 (水芭蕉)	0 - 2	1 - 2		W/0	0 - 2	0 - 2	1 - 4	5
4	佐藤 真司 堀越 光男 (さわやか)	0/W	0/W	0/W		0/W	0/W		
5	青木 清一 小宮 正巳 (彗星クラブ)	2 - 0	2 - 1	2 - 0	W/0		1 - 2	4 - 1	2
6	辻川 嘉彦 井出五都夫 (TC城東)	2 - 0	2 - 0	2 - 0	W/0	2 - 1		5 - 0	1



⑥男子ダブルス(140歳以上)



予選リーグ

※各リーグの1位は決勝リーグへ、2位は2位リーグへ、3位は3位リーグへ進出

Aリーグ

A	選手名 (所属名)	勝 敗	順位
1	荒木 基汎 (桐栄会) 倉林 滋雄	2-0	1
2	阿佐美龍一郎 斉藤 新治 (彗星クラブ)	0-2	3
3	赤石 三郎 (かたくりL) 箱田 広人	1-1	2

Bリーグ

B	選手名 (所属名)	勝 敗	順位
1	大澤 正明 (みやま) 相原 春夫	2-0	1
2	権守日出海 (桐生新卓会) 神山 和也	0-2	3
3	鶴沢 英三 (T.T.下平) 下平 昌巳	1-1	2

Cリーグ

C	選手名 (所属名)	勝 敗	順位
1	白石 博 (桐生新卓会) 宮崎 章夫	1-1	2
2	荒木 勝正 (さわやかL) 坂田 記	0-2	3
3	塚田 英男 (渡良瀬) 白滝 禎之	2-0	1

決勝リーグ

1	選手名 (所属名)	勝 敗	順位
A 1	荒木 基汎 (桐栄会) 倉林 滋雄	2-0	1
B 1	大澤 正明 (みやま) 相原 春夫	0-2	3
C 1	塚田 英男 (渡良瀬) 白滝 禎之	1-1	2

2位リーグ

2	選手名 (所属名)	勝 敗	順位
A 2	赤石 三郎 (かたくりL) 箱田 広人	2-0	1
B 2	鶴沢 英三 (T.T.下平) 下平 昌巳	1-1	2
C 2	白石 博 (桐生新卓会) 宮崎 章夫	0-2	3

3位リーグ

3	選手名 (所属名)	勝 敗	順位
A 3	阿佐美龍一郎 斉藤 新治 (彗星クラブ)	1-1	2
B 3	権守日出海 (桐生新卓会) 神山 和也	0-2	3
C 3	荒木 勝正 (さわやかL) 坂田 記	2-0	1



⑨女子ダブルス(119歳以下)



予選リーグ

※各リーグの1位は決勝リーグへ、2位は2位リーグへ、3・4位は交流リーグへ進出

Aリーグ

A	選手名 (所属名)	勝 敗	順位
1	吉田 恵子 (桐栄会) 加藤さゆり	3-0	1
2	久保田みどり 茂木 和子 (桐生みどり会)	2-1	2
3	丸山 君子 西村 明美 (尾島クラブ)	1-2	3
4	山口 淳子 白石沙耶香 (DANDELION)	0-3	4

Bリーグ

B	選手名 (所属名)	勝 敗	順位
1	吉田みゆき (ふたば) 武井絵里子	1-2	3
2	本多加代子 (DANDELION) 原澤 美里	3-0	1
3	高橋 洋子 (かたくりL) 大塚 文江	2-1	2
4	林 桂子 (DANDELION) 金子 妃鶴	0-3	4

Cリーグ

C	選手名 (所属名)	勝 敗	順位
1	桑原 陽子 (桐栄会) 藤巻 紀子	0-2	3
2	宮澤真咲美 (DANDELION) 宮澤 知世	2-0	1
3	赤石 恵子 (かたくりL) 園田 延子	1-1	2

決勝リーグ

1	選手名 (所属名)	勝 敗	順位
A 1	吉田 恵子 (桐栄会) 加藤さゆり	0-2	3
B 1	本多加代子 (DANDELION) 原澤 美里	1-1	2
C 1	宮澤真咲美 (DANDELION) 宮澤 知世	2-0	1

2位リーグ

2	選手名 (所属名)	勝 敗	順位
A 2	久保田みどり 茂木 和子 (桐生みどり会)	1-1	2
B 2	高橋 洋子 (かたくりL) 大塚 文江	2-0	1
C 2	赤石 恵子 (かたくりL) 園田 延子	0-2	3

交流トーナメント

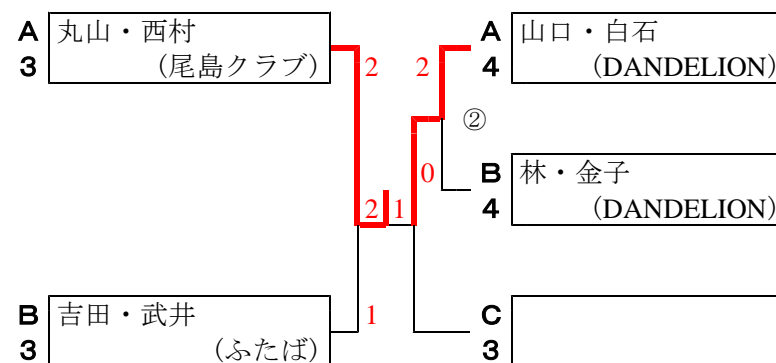



⑩女子ダブルス(120歳以上)



⑪女子ダブルス(130歳以上)

交流試合

No.	選手名 (所属名)	俵田・大久保	高橋・松井	井口・荒木	佐藤・宮寺	大澤・小池	前川・塚越	勝一敗	順位
1	俵田あき子 大久保美春 (さわやかL)		1 - 2	1 - 2	0 - 2	2 - 0	2 - 0	2 - 3	※ 2
2	高橋智恵子 松井みゆき (さわやかL)	2 - 1		1 - 2	2 - 0	2 - 0	2 - 0	4 - 1	※ 1
3	井口 宏子 荒木 初江 (DANDELION/桐生みどり会)	2 - 1	2 - 1		2 - 0	2 - 0	2 - 0	5 - 0	1
4	佐藤 和子 宮寺 洋子 (さわやかL)	2 - 0	0 - 2	0 - 2		2 - 0	2 - 0	3 - 2	2
5	大澤美代子 小池 芳子 (みやま)	0 - 2	0 - 2	0 - 2	0 - 2		2 - 0	1 - 4	3
6	前川 良江 塚越けい子 (T.T.下平)	0 - 2	0 - 2	0 - 2	0 - 2	0 - 2		0 - 5	4

**⑫女子ダブルス(140歳以上)****予選リーグ**

※各リーグの1位は決勝リーグへ、2位は2位リーグへ、3・4位は交流リーグへ進出

Aリーグ

A	選手名 (所属名)	勝 敗	順位
1	遠藤 康子 (桐生新卓会) 酒寄 利子	2 - 1	2
2	布川 洋子 (桐生みどり会) 根岸 總代	3 - 0	1
3	小板橋愛子 (さわやかL) 新井 愛子	0 - 3	4
4	山口恵美子 (T.T.下平) 阿部 幸枝	1 - 2	3

Bリーグ

B	選手名 (所属名)	勝 敗	順位
1	関山 禮子 (桐生みどり会) 井上 靖子	0 - 2	3
2	下山 節子 (桐生新卓会) 宮崎 道子	2 - 0	1
3	市村 初子 (尾島クラブ) 大川 文子	1 - 1	2

Cリーグ

C	選手名 (所属名)	勝 敗	順位
1	諸貫 順子 (みやま) 有我 法子	0 - 2	3
2	坂口 輝子 (桐生新卓会) 権守ひさい	1 - 1	2
3	高橋富士子 (さわやかL) 春原 利江	3 - 0	1

決勝リーグ

1	選手名 (所属名)	勝 敗	順位
A 1	布川 洋子 (桐生みどり会) 根岸 總代	2 - 0	1
B 1	下山 節子 (桐生新卓会) 宮崎 道子	1 - 1	2
C 1	高橋富士子 (さわやかL) 春原 利江	0 - 2	3

2位リーグ

2	選手名 (所属名)	勝 敗	順位
A 2	遠藤 康子 (桐生新卓会) 酒寄 利子	0 - 2	3
B 2	市村 初子 (尾島クラブ) 大川 文子	2 - 0	1
C 2	坂口 輝子 (桐生新卓会) 権守ひさい	1 - 1	2

交流リーグ

	選手名 (所属名)	勝 敗	順位
A 3	山口恵美子 (T.T.下平) 阿部 幸枝	1 - 2	3
B 3	関山 禮子 (桐生みどり会) 井上 靖子	3 - 0	1
C 3	諸貫 順子 (みやま) 有我 法子	2 - 1	2
A 4	小板橋愛子 (さわやかL) 新井 愛子	0 - 3	4